

保証書

この製品は厳密な品質管理および検査に合格し、製造出荷された製品です。しかし通常のご使用において万一自然故障や調整の必要が生じた場合は保証規定に従い保証いたします。

《保証規定》

1. 本機の取扱説明書、本体貼付の注意ラベル等に従った正しい使用状態で保証期間内に故障した場合には無償修理いたします。お買上げの販売店に商品を本保証書とともにご持参ください。
2. 次の場合は保証期間中でも有償修理となり、実費にて申し受けます。
 - (a)お取扱いの不注意及びお客様ご自身による修理改造が原因の故障または損傷。
 - (b)お買上げ後の輸送、移動、落下等による故障または損傷。
 - (c)火災、地震、水害、落雷などの天災地変、公害、塩害、ガス害、異常電圧や指定外の電源使用などによる故障または損傷。
 - (d)本保証書のご提示がない場合。
 - (e)本保証書に品番、製造番号、お買上げ年月日、お客様名、住所、販売店名の記入がない場合、あるいは記入内容を改ざんされた場合。
3. 修理ご依頼品のご持参及びお持ち帰りの交通費など、またはご郵送される場合の郵送料金及び諸掛りは、お客様のご負担となります。なお、故障の内容によりましては、修理にかえて同等製品と交換させていただくことがあります。
4. 本保証書は日本国内においてのみ有効です。This warranty is valid only for Japan.

※この保証書によって、お客様の法律上の権利を制限するものではありません。

品番	NSE-109	製造番号	
保証期間	お買上げ 年 月 日より6カ月間		
お客様	ご住所 〒 _____		
	TEL _____ 様		
販売店	住所・店名・TEL _____		

★販売店様へ：必要事項をご記入の上、お客様へお渡しください。

ナカバヤシ株式会社

〒174-8602 東京都板橋区東坂下2丁目5-1
〒536-0005 大阪市城東区中央2丁目1-23

商品に関するお問い合わせは… 受付時間
TEL: 0120-166-779 10:00~12:00/13:00~17:00
土曜・日曜・祝日と年末年始・夏期休暇など弊社の休日は「休み」です
<https://www.nakabayashi.co.jp/>

Nakabayashi

パーソナルシュレッダ

NSE-109

取扱説明書

●保証書付●

この度は、パーソナルシュレッダNSE-109をお買上げいただき誠にありがとうございます。

- この「取扱説明書」は本機の操作方法および使用上の注意事項について記載しています。
- 本機の性能を十分発揮させ、安全で効果的にご使用していただくためにも、この「取扱説明書」を最後までお読みください。
- お読みになった後は大切に保管し、必要な時にご利用ください。

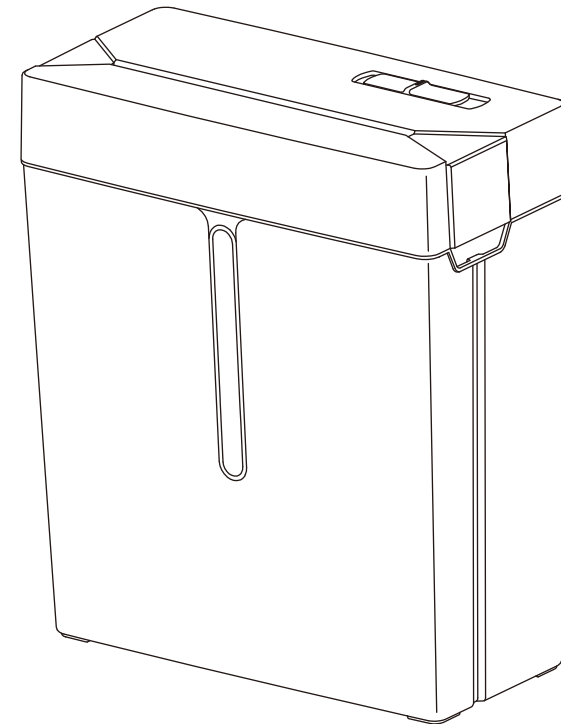

PERSONAL SHREDDER

目次

目次	1
梱包内容の確認	2
安全上の注意事項	3~4
各部の名称・ご使用前の準備	5
操作方法	6
紙がつまった時は・モーター保護機能について・細断くずを捨てる時は	7
機械のお手入れ	8
主な仕様	9
トラブル時のチェックポイント	10
保証書	裏表紙

トラブル時のチェックポイント

トラブルが発生した場合、以下のチェックを行ってください。

シュレツダが動かない、細断途中で止まった、細断しない

原因（チェックポイント）	処 置
●電源プラグがコンセントに差し込まれて いますか。	●電源プラグをコンセントに差し込んでく ださい。
●操作スイッチが「細断」になっていま すか。	●操作スイッチを「細断」にしてください。
●シュレツダ本体が正しくダストボックスに セットされていますか。	●シュレツダ本体を正しくダストボックスに セットさせてください。
●紙づまりが起きていませんか。	●7ページ【紙がつまった時は】を参照。
●紙を多く入れすぎていませんか。	●一度に細断できる紙（A4上質紙64g/m ² ）は 5枚以下です。適量に分けて細断してくだ さい。
●2分以上連続で細断したり、紙がつまった まま放置していませんか。	●電源スイッチを「電源オフ」にして約30分休 ませてからご使用ください。
●投入する紙が投入口のオートスタートスイ ッチを押していますか。	●紙がオートスタートスイッチを押すよう に投入してください。
●ダストボックスが満杯になっていませんか。	●7ページ【細断くずを捨てる時は】を参照。

シュレツダの細断機構が停止しない

原因（チェックポイント）	処 置
●細断くずや紙が投入口につまってオート スタートスイッチを押していませんか。	●別の紙で、つまっている細断くずや紙を押し 込んで細断してください。



上記のチェックを行っても、なお不具合がある場合は、電源スイッチを「電源オフ」にして電源プラグをコンセントから抜いて、弊社またはお買上げの販売店にご相談ください。

主な仕様

品名	パーソナルシュレッダ109
品番	NSE-109
細断形状	クロスカット
細断寸法	約5×37mm
投入幅	216mm
定格電圧・周波数	AC100V・50/60Hz
定格消費電力	165W (50/60Hz)
最大細断枚数	5枚(A4上質紙64g/㎡)
定格細断速度	約2.4m/分 (50/60Hz)
定格時間	約2分 (休止時間約30分)
外形寸法	W308×D148×H350mm
重量	約3.8kg
ダストボックス容量	約12リットル
材質	本体/ABS・スチール、ダストボックス/PP

※改良のため、予告なく仕様・外観を変更することがあります。※仕様の数値は、使用条件などにより変化する場合があります。

梱包内容の確認

- ①シュレッダ本体
- ②ダストボックス
- ③取扱説明書（保証書付）

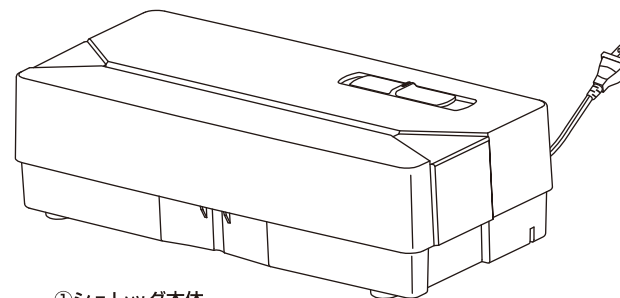

①シュレッダ本体

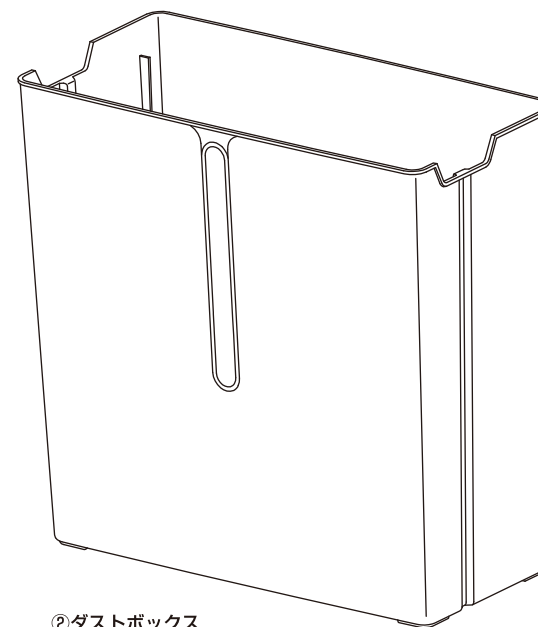

②ダストボックス



③取扱説明書
(保証書付)

安全上の注意事項 安全のため、必ずお守りください

この取扱説明書には製品を安全に正しくお使いいただき、事故や損害を未然に防止するために絵表示を使用して注意事項を注記しています。次に絵表示の内容と意味を表記しますので、理解してから本文をお読みになり本機を使用してください。

警告 この表示のある項目を無視して取扱いを誤った場合、使用者が死亡または重傷を負う可能性が想定される内容を示しています。

注意 この表示のある項目を無視して取扱いを誤った場合、使用者が傷害を負う危険が想定される内容、および物的損害の発生が想定される内容を示しています。

禁止事項を示します。禁止行為を行いますと、直接または機械の損傷の結果、傷害を負う危険があります。禁止の内容を  の中に絵文字で示します。

要請事項を示します。要請事項が実施されない場合は、十分な安全を保つことができません。要請の内容を  の中に白抜き絵文字で示します。

注意 ●機械の設置上の注意事項

 次のような場所への設置は避けてください。

- ・直射日光のあたる場所
- ・極端に温度や湿度が高いまたは低い場所
- ・ぐらついた台の上や傾いた所等不安定な場所
- ・ほこりや振動の多い場所
- ・調理台や加湿器のそば等油煙や湯気があたるような場所

 表示された電源電圧以外で使用しないでください。またタコ足配線をしないでください。火災、感電の恐れがあります。電源電圧AC100V以外で使用しないでください。

 機械を移動させる場合は、必ず電源プラグをコンセントから抜いて行ってください。コードが傷付き、火災、感電の原因になることがあります。

 機械の上に重い物を置かないでください。置いた物のバランスがくずれて倒れたり、落下して傷害の原因になることがあります。

 機械に乗ったり、腰かけたりしないでください。倒れて傷害の原因になります。

警告 ●機械のご使用上の警告事項

 子供使用禁止。子供を本機に近づけないでください。

 手、衣類、髪の毛等の巻き込みに注意してください。

機械のお手入れ

●シュレッタ内部のカッターに細断くすが巻き付き、一時的に細断能力が低下している場合は、操作スイッチの「逆転」(逆回転)と「正転」(正回転)を交互に繰り返して、細断くずを取り除いてからご使用ください。

●シュレッタ本体、ダストボックスは、柔らかい布で乾拭きしてください。

●汚れがひどい場合には、うすめた中性洗剤を含ませた布で軽く拭いて汚れを落とし、その後洗剤が残らないように水拭き及び乾拭きをしてください。

●投入口や排出口に付着した細断くずは、お手持ちの掃除機等で清掃してください。

 ベンジン、シンナー等の溶剤やクレンザー等は使用しないでください。変色・変形の原因になります。

●細断能力が低下し、頻繁に細断くずがつまるような場合は、シュレッタ専用メンテナンスシート(NSE-MSA5)を右の図1のように細断するか、ボトル入りの専用オイル(ISO-030)を図2のように準備し、そのまま細断してカッター部をお手入れしてください。

●シートの細断終了後、操作スイッチを逆転にして約20秒間、操作スイッチを正転にして約20秒間カッターを空転させ、カッターにオイルを行き渡らせてください。

 スプレー式の潤滑剤やオイル、エアダスター等は使用しないでください。

●お手入れには弊社のシュレッタ専用メンテナンスシート(NSE-MSA5)または専用オイル(ISO-030)をご使用ください。製品は、お近くのホームセンターまたは量販店でお買い求めください。

●シュレッタ専用メンテナンスシート及び専用オイルの入手が困難な場合は、お買い上げの販売店または弊社にご相談ください。



図1 シートに表記されている矢印の向きに従って、1枚投入してください。



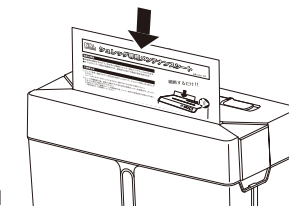

図2

①コピー用紙を3~4枚重ね、1番上にオイルを塗ってください。

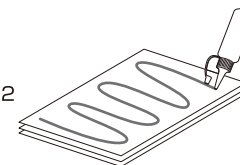
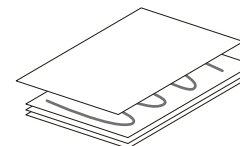

②オイルを塗った紙の上に、もう1枚紙を重ねてください。

 誤作動による事故防止の為、お手入れの際には必ず電源プラグをコンセントから抜いてください。

 投入口や排出口には絶対に手や指を入れないでください。内部にカッターがあり大変危険です。

 可燃性のスプレー(潤滑剤やエアダスター等)を使用しないでください。発火・爆発の恐れがあります。

紙がつまった時は

投入した紙が多すぎたり、斜めに投入すると紙づまりになり、細断が停止します。

- ① 操作スイッチを一度「停止」にしてから「逆転」にし、カッターを逆回転させて、つまっている紙を取り除いてください。

!! 軽く引っ張っても取り出せない場合は、無理に引っ張らず、「逆転」と「正転」を繰り返して細断を行い、紙を最後まで細断してください。無理に引っ張るとモーターの故障やギアの破損の原因となります。

- ② 紙を取り除いた後は、操作スイッチを「正転」にして、カッター部に残っている細断くずを取り除いてください。

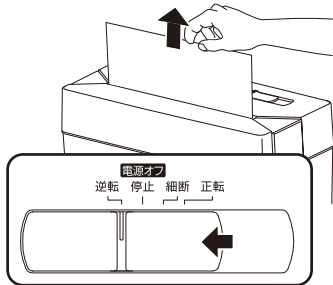

	「逆転」にしても取り除けない場合は電源スイッチを「電源オフ」にし、電源プラグをコンセントから抜いて、弊社またはお買い上げの販売店にご相談ください。
	逆転運転での連続使用は行わないでください。モーターの故障の原因になります。
	シュレツダ本体裏側の排出口には絶対に手や指を入れないでください。内部にカッターがあり大変危険です。

モーター保護機能について

本シュレツダの細断機構のモーターは2分以上連続で細断すると、モーターの過熱を防止するために自動停止します。この場合は、電源スイッチを「電源オフ」にして約30分休ませた後で再びご使用ください。

細断くずを捨てる時は

細断くずはダストボックスがいっぱいになる前に処分してください。

- シュレツダ本体をダストボックスから外して、細断くずを捨ててください。

- !! 細断くずが満杯の状態で「逆転」しないでください。細断くずがカッターに巻き込まれる場合があります。

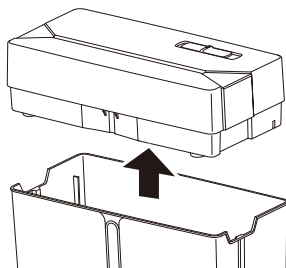

	細断くずを捨てる時は、必ず電源プラグをコンセントから抜いて行ってください。
	シュレツダ本体裏側の排出口にはカッターがありますので、絶対に手や指を入れないでください。

!! 細断くずの処分はお早めに

巻き込み等の原因となりますので、細断くずはダストボックスがいっぱいになる前に捨ててください。

	潤滑剤やエアダスター等の可燃スプレー厳禁。発火・爆発の恐れがあります。
	のぞき込み禁止。投入口から細断くずが飛び出す恐れがあります。
	電池投入禁止。発火・爆発の恐れがあります。
	本機の分解や改造はおやめください。傷害や感電の恐れがあります。
	本機に水等の液体をかけないでください。感電や故障の原因になります。
	濡れた手で電源プラグを抜き差ししないでください。感電の恐れがあります。
	電源プラグをコンセントに接続している時には、機械の掃除等は行わないでください。機械が誤作動した場合、傷害の恐れがあります。
	細断くずを捨てる時には、安全のため必ず電源スイッチを「電源オフ」にし、電源プラグを抜いてから行ってください。
	コードに触ると通電したりしなかったりする場合は、すぐに電源スイッチを「電源オフ」にし、電源プラグを抜いて弊社またはお買い上げの販売店にご相談ください。そのまま使用すると火災、感電の恐れがあります。
	発熱していたり、煙が出ている、異臭がする等の異常状態のまま使用すると、火災、感電の恐れがあります。すぐに使用をやめて電源プラグをコンセントから抜き、弊社またはお買い上げの販売店にご相談ください。
	取扱説明書を必ずお読みください。

⚠️ 注意 ●機械のご使用上の注意事項

	紙専用のシュレツダです。紙（A4上質紙64g/m ² ）以外のものは投入しないでください。故障の原因となります。※材質や表面加工などにより細断できない場合があります。
	異常や危険を感じた場合は、すぐに電源スイッチを「電源オフ」にするか電源プラグを抜いてください。
	細断枚数は紙（A4上質紙64g/m ² ）5枚以下でお使いください。これ以上の投入は機械に無理がかかり故障の原因になります。
	次のような物は投入しないでください。故障の原因になります。 ・ビニール、OHP フィルム、タック紙、布 ・濡れたり湿ったりしている紙 ・クリップや安全ピン、ステープラの10号、11号針以外の針が付いている紙 ・粘着シールや粘着テープを貼っている紙

各部の名称

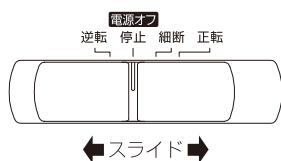
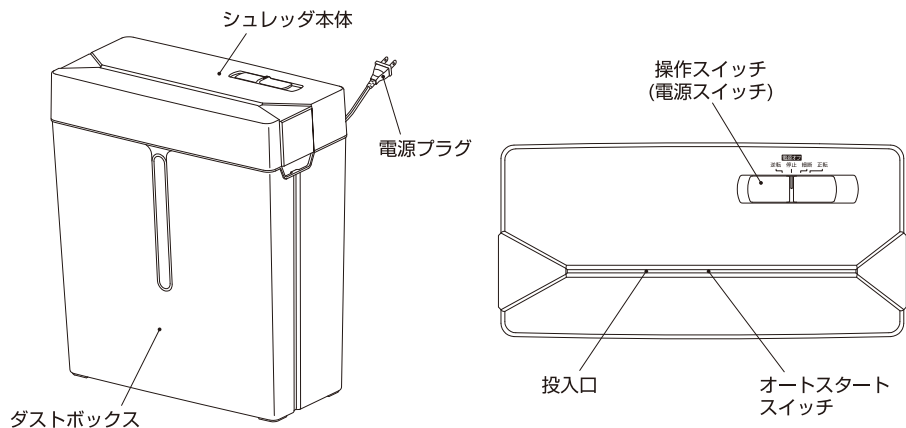

操作スイッチ(電源スイッチ)の説明

- 「正転」：カッターが回転します。
- 「細断」：細断可能状態になります。
- 「停止」：細断および逆転を停止します。または電源をオフにします。
- 「逆転」：カッターが逆回転します。紙づまりの場合などに使用します。

ご使用前の準備

ダストボックスにシュレツダ本体をセットしてください。
(ダストボックススイッチがスタンバイされます)

! 安全のため、本機はシュレツダ本体がダストボックスにきちんとセットされていないと作動しません。(運転中もダストボックスからシュレツダ本体を外すと動作が自動的に止まります)

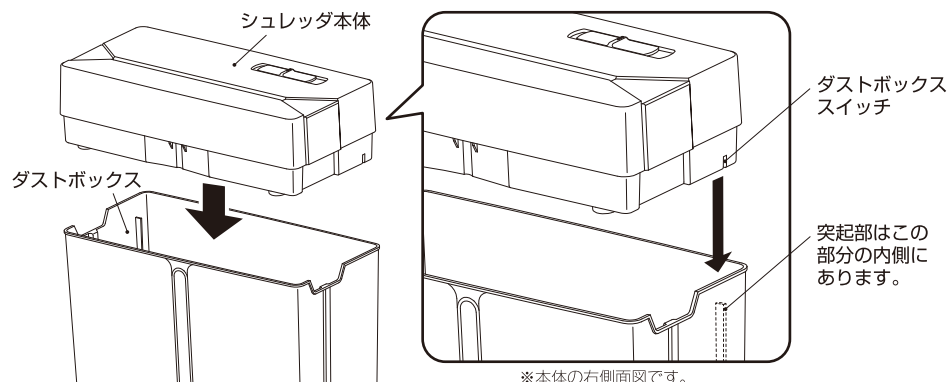

本体の右側面に付いているダストボックススイッチがきちんと作動するように、ダストボックスの突起部が上図のようにセットされているか確認してください。

操作方法

- ① 電源スイッチが「電源オフ」になっていることを確認してから、電源プラグをコンセントに差し込んでください。
- ② 操作スイッチを「細断」にしてください。細断可能状態になります。
!! 操作スイッチを「細断」にした際に、細断部が2~3秒間自動的に作動する場合がありますが故障ではありません。
- ③ 紙を投入口の中央にまっすぐ投入してください。自動的に細断を開始し、細断が終わると自動停止します。
!! 紙は投入口の中央にあるオートスタートスイッチが作動するように投入してください。作動しないとシュレツダは動作しません。
!! 投入方法や紙の状態により細断中に紙が端に寄ると、紙の端がクロスカットに細断できない場合があります。
- ④ 細断終了後、操作スイッチを「停止」にしてください。「電源オフ」になります。

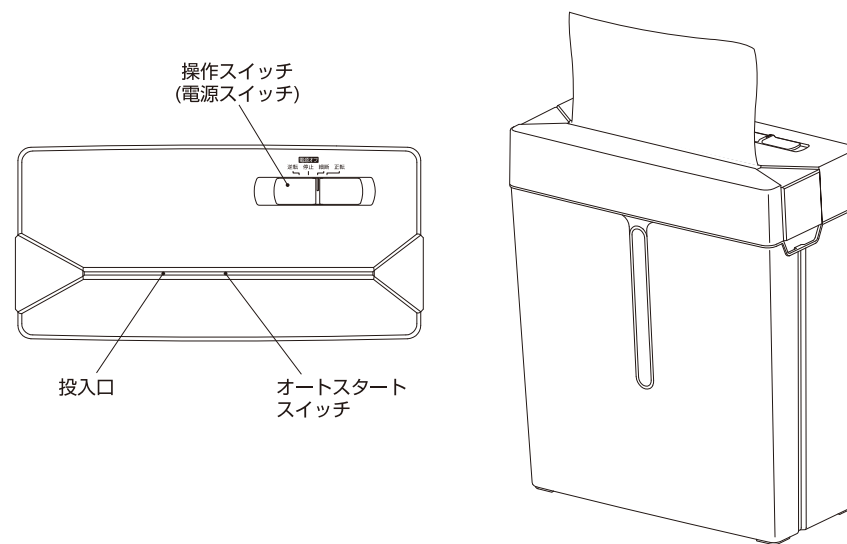

!	細断枚数は必ず紙(A4上質紙 64g/m ²)5枚以下でお使いください。一度にこれ以上投入すると機械が無理がかかり故障の原因になります。
!	細断使用時間は2分以下を目安でお使いください。(7ページ【モーター保護機能について】参照)
!	細断中はシュレツダ本体をダストボックスから外さないでください。
!	投入口の中央にまっすぐ投入してください。斜めに投入すると紙づまりの原因となり破損の恐れがありますので十分に気をつけてください。