

NCL パーソナルシュレッダ

NSE-505 NSE-506

取扱説明書

●保証書付●

この度は、弊社パーソナルシュレッダをお買い上げいただき誠にありがとうございます。

- この「取扱説明書」は本機の操作方法および使用上の注意事項について記載しています。
- 本機の性能を十分発揮させ、安全で効果的なご使用をしていただくためにも、この「取扱説明書」を最後までお読みください。
- お読みになった後は大切に保管し、必要な時にご利用ください。

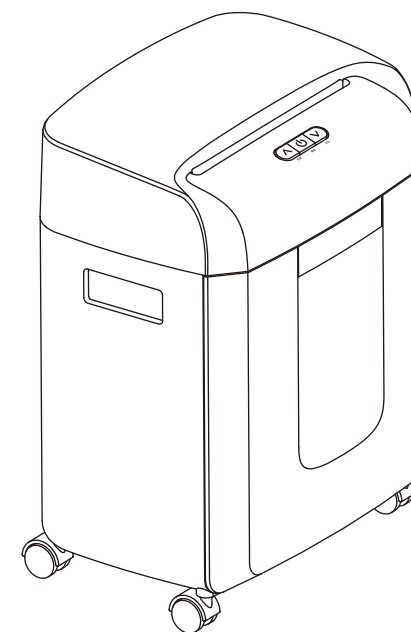

NSE-505、NSE-506

保証書

この製品は厳密な品質管理および検査に合格し、製造出荷された製品です。しかし通常のご使用において万一自然故障や調整の必要が生じた場合は保証規定に従い保証いたします。

《保証規定》

1. 本機の取扱説明書、本体貼付の注意ラベル等に従った正しい使用状態で保証期間内に故障した場合には無償修理いたします。お買上げの販売店に商品の本保証書とともにご持参ください。
2. 次の場合は保証期間中でも有償修理となり、実費にて申し受けます。
 - (a) お取扱いの不注意及びお客様ご自身による修理改造が原因の故障または損傷。
 - (b) お買上げ後の輸送、移動、落下等による故障または損傷。
 - (c) 火災、地震、水害、落雷などの天災地変、公害、塩害、ガス害、異常電圧や指定外の電源使用などによる故障または損傷。
 - (d) 本保証書のご提示がない場合。
 - (e) 本保証書に品番、製造番号、お買上げ年月日、お客様名、住所、販売店名の記入がない場合、あるいは記入内容を改ざんされた場合。
3. 修理ご依頼品のご持参及びお持ち帰りの交通費など、またはご郵送される場合の郵送料金及び諸掛かりは、お客様のご負担となります。なお、故障の内容によりましては、修理にかえて同等製品と交換させていただくことがあります。
4. 本保証書は日本国内においてのみ有効です。This warranty is valid only for Japan.

※この保証書によって、お客様の法律上の権利を制限するものではありません。

品番	NSE-505,NSE-506	製造番号	
保証期間	お買上げ 年 月 日より6カ月間		
お客様	ご住所 〒 _____		
	TEL _____		
販売店	住所・店名・TEL _____		

★販売店様へ：必要事項をご記入の上、お客様へお渡しください。

ナカバヤシ株式会社

〒174-8602 東京都板橋区東坂下2丁目5-1
 〒536-0005 大阪市城東区中央2丁目1-23

商品に関するお問い合わせは… 受付時間
 TEL: 0120-166-779 10:00~12:00/13:00~17:00
 土曜・日曜・祝日と年末年始・夏期休暇など弊社の休日は「休み」です
<https://www.nakabayashi.co.jp/>

PERSONAL SHREDDER

目次

目次	1
梱包内容の確認	2
安全上の注意事項	3~4
各部の名称	5
ご使用前の準備・操作方法	6
紙がつまった時は・モーター保護機能について・細断くずを捨てる時は	7
機械のお手入れ	8
主な仕様	9
トラブル時のチェックポイント	10
保証書	裏表紙

トラブル時のチェックポイント

トラブルが発生した場合、以下のチェックを行ってください。

シュレッダが動かない、細断途中で止まった、細断しない

原因 (チェックポイント)	処 置
●電源プラグがコンセントに差し込まれていますか。	●電源プラグをコンセントに差し込んでください。
●電源スイッチが「入」、操作スイッチが「細断」になっていますか。	●電源スイッチを「入」、操作スイッチを「細断」にしてください。
●シュレッダ本体に正しくダストボックスがセットされていますか。	●シュレッダ本体に正しくダストボックスをセットさせてください。
●紙づまりが起こっていませんか。	●7ページ【紙がつまった時は】を参照。
●紙を多く入れすぎていませんか。	●一度に細断できる紙 (A4上質紙64g/m ²) はNSE-505:12枚・NSE-506:8枚以下です。適量に分けて細断してください。
●15分以上連続で細断したり、紙がつまったまま放置していませんか。	●電源スイッチを「切」にして約60分休ませてからご使用ください。
●投入する紙が投入口のオートスタートスイッチを押していますか。	●紙がオートスタートスイッチを押すように投入してください。
●ダストボックスが満杯になっていませんか。	●7ページ【細断くずを捨てる時は】を参照。

シュレッダの細断機構が停止しない

原因 (チェックポイント)	処 置
●細断くずや紙が投入口につまってオートスタートスイッチを押していませんか。	●別の紙で、つまっている細断くずや紙を押し込んで細断してください。



上記のチェックを行っても、なお不具合がある場合は、電源スイッチを「切」にして電源プラグをコンセントから抜いて、お買上げの販売店または弊社にご相談ください。

安全上の注意事項 安全のため、必ずお守りください

この取扱説明書には製品を安全に正しくお使いいただき、事故や損害を未然に防止するために絵表示を使用して注意事項を注記しています。次に絵表示の内容と意味を表記しますので、理解してから本文をお読みになり本機を使用してください。

警告 この表示のある項目を無視して取扱いを誤った場合、使用者が死亡または重傷を負う可能性が想定される内容を示しています。

注意 この表示のある項目を無視して取扱いを誤った場合、使用者が傷害を負う危険が想定される内容、および物的損害の発生が想定される内容を示しています。

禁止事項 禁止事項を示します。禁止行為を行いますと、直接または機械の損傷の結果、傷害を負う危険があります。禁止の内容を  の中に絵文字で示します。

要請事項 要請事項を示します。要請事項が実施されない場合は、十分な安全を保つことができません。要請の内容を  の中に白抜き絵文字で示します。

注意 ●機械の設置上の注意事項

 次のような場所への設置は避けてください。

- ・直射日光のあたる場所
- ・極端に温度や湿度が高いまたは低い場所
- ・ぐらついた台の上や傾いた所等不安定な場所
- ・ほこりや振動の多い場所
- ・調理台や加湿器のそば等油煙や湯気があたるような場所

 表示された電源電圧以外で使用しないでください。またタコ足配線をしないでください。火災、感電の恐れがあります。電源電圧AC100V以外で使用しないでください。

 機械を移動させる場合は、必ず電源プラグをコンセントから抜いて行ってください。コードが傷付き、火災、感電の原因になることがあります。

 機械の上に重い物を置かないでください。置いた物のバランスがくずれて倒れたり、落下して傷害の原因になることがあります。

 機械に乗ったり、腰かけたりしないでください。倒れて傷害の原因になります。

警告 ●機械のご使用上の警告事項

 子供使用禁止。子供を本機に近づけないでください。

   手、衣類、髪の毛等の巻き込みに注意してください。

機械のお手入れ

- シュレッダ本体、ダストボックスは、柔らかい布で乾拭きしてください。
- 汚れがひどい場合には、うすめた中性洗剤を含ませた布で軽く拭いて汚れを落とし、その後洗剤が残らないように水拭き及び乾拭きをしてください。
- 投入口や排出口に付着した細断くずは、お手持ちの掃除機等で清掃してください。

 ベンジン、シンナー等の溶剤やクレンザー等は使用しないでください。変色・変形の原因になります。

●細断能力が低下し、頻繁に細断くずがつまるような場合は、シュレッダ専用メンテナンスシート(NSE-MSA5)を右図1のように細断するか、ボトル入りの専用オイル(ISO-030)を右図2のように準備し、そのまま細断してカッター部をお手入れしてください。

●シートの細断終了後、逆転を約20秒間、正転を約20秒間カッターを空転させ、カッターにオイルを行き渡らせてください。

●お手入れには弊社のシュレッダ専用メンテナンスシート(NSE-MSA5)または専用オイル(ISO-030)をご使用ください。製品は、お近くのホームセンターまたは量販店でお買い求めください。入手が困難な場合は、お買い上げの販売店または弊社にご相談ください。



図1 シートに表記されている矢印の向きに従って、1枚投入してください。







図2 ①コピー用紙を3〜4枚重ね、1番上にオイルを塗ってください。

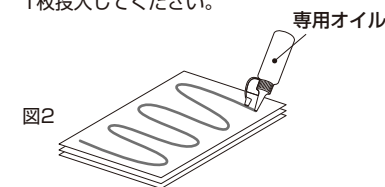
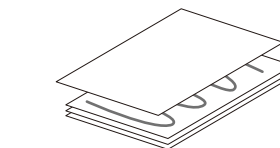

②オイルを塗った紙の上に、もう1枚紙を重ねてください。

	誤作動による事故防止の為、お手入れの際には必ず電源プラグをコンセントから抜いてください。
	投入口や排出口には絶対に手や指を入れないでください。内部にカッターがあり大変危険です。
	可燃性のスプレー（潤滑剤やエアダスター等）を使用しないでください。発火・爆発の恐れがあります。

各部の名称

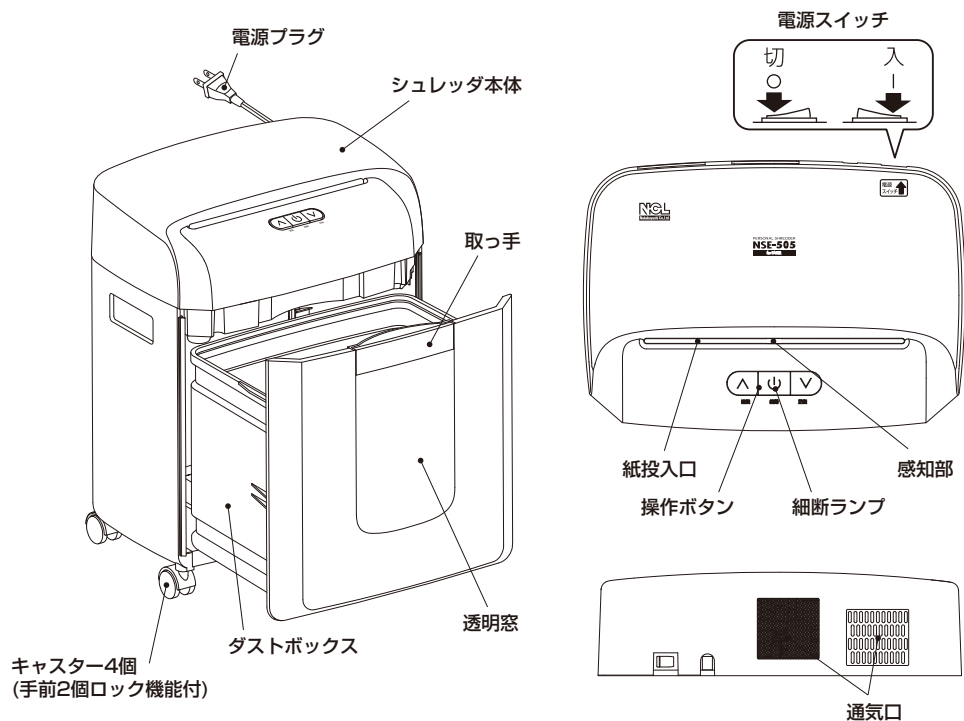

!! 本体からダストボックスを引き出す際は本体上部を片手で押さえながら取っ手を引いてください。

!! 本機の背面にはモーター空冷装置の通気口があります。設置の際は通気口が塞がないように注意してください。



※電源スイッチを本体背面から見た図

電源スイッチの説明

「入」：一側を押すと電源が入り細断ランプが青色に点灯します。
「切」：○側を押すと電源が切れ細断ランプが消灯します。



操作ボタンの説明

「逆転」：ボタンを押しているあいだ逆転します。
「細断」：ボタンを押すと細断ランプが点灯または消灯します。
「正転」：ボタンを押しているあいだ正転します。
※「逆転」「正転」は紙づまりの場合などに使用します。また、ボタンを押してから実際に作動するまで少し時差が生じる場合があります。



細断

細断ランプの説明

青色点灯：細断可能状態です。
青色点滅：ダストボックスが開いています。
赤色点灯：モーター過熱停止中です。
赤色点滅：紙づまりが発生しています。

ご使用前の準備

シュレツダ本体にダストボックスをセットしてください。また、底面の手前にある2個のキャスターをロック状態にしてください。

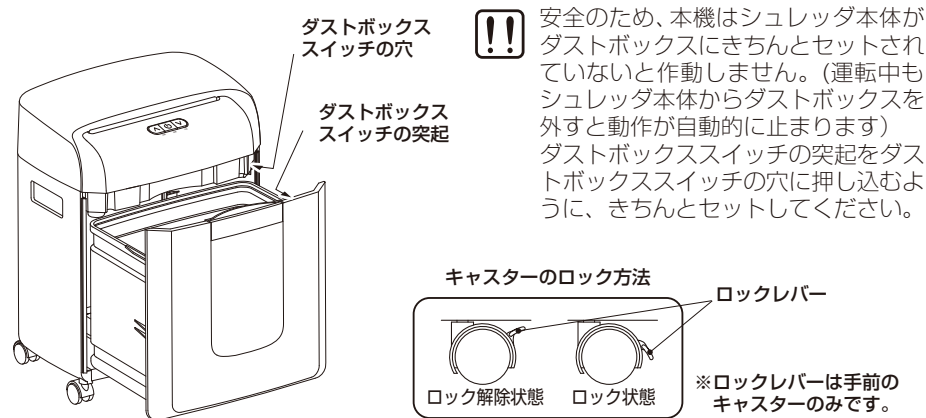

!! 安全のため、本機はシュレツダ本体がダストボックスにきちんとセットされていないと作動しません。(運転中もシュレツダ本体からダストボックスを外すと動作が自動的に止まります) ダストボックススイッチの突起をダストボックススイッチの穴に押し込むように、きちんとセットしてください。

※ロックレバーは手前のキャスターのみです。

操作方法

- 電源スイッチが「切」になっていることを確認してから、電源プラグをコンセントに差し込み、電源スイッチを「入」にしてください。細断ランプが青色に点灯します。
- ダストボックスをきちんとセットしてください。
!! ダストボックスに細断くずが多く残っている場合は、細断くずを処分してください。
- 細断ランプが消灯している場合は、細断ボタンを押して細断ランプを青色に点灯させてください。
- 紙を投入口の中央にまっすぐ投入してください。自動的に細断を開始し、細断が終わると自動停止します。
!! 紙は投入口の中央にある感知部が感知するように投入してください。感知しないとシュレツダは作動しません。
- 細断終了後、細断ボタンを押して細断ランプを消灯させ、電源スイッチを「切」にしてください。

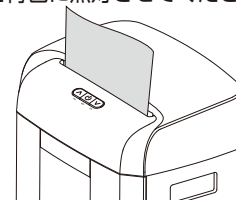

- | | |
|----|--|
| !! | 一度に細断できる最大枚数は、紙(A4上質紙64g/m ²) NSE-505:12枚・NSE-506:8枚です。適量に分けて細断してください。 |
| !! | 紙を連続で細断する場合は定格細断枚数(NSE-505:10枚・NSE-506:6枚)で使用してください。紙を連続で投入する際は前の細断が終わり自動停止してから次の紙を投入してください。 |
| !! | 細断使用時間は15分以下を目安でお使いください。(7ページ【モーター保護機能について】参照) |
| !! | 細断中はダストボックスをシュレツダ本体から引き出さないでください。ダストボックスを引き出し細断が停止した場合は、ダストボックスを本体にセットすると細断が再開されます。 |
| !! | 投入口の中央にまっすぐ投入してください。斜めに投入すると紙づまりの原因となり破損の恐れがありますので十分に気をつけてください。 |

紙がつまった時は

投入した紙が多すぎたり、斜めに投入すると紙づまりになり、細断ランプが赤色で点滅し、オートリバース機能が作動します。オートリバース機能が作動すると自動的に逆転に切り替わりますので、投入口の細断物を取り除いてください。オートリバース機能が作動しない場合は、逆転ボタンを押し「逆転」しながら取り除いてください。

!! 軽く引っ張っても取り出せない場合は、無理に引っ張らず「逆転」と「正転」を繰り返して細断を行い、紙を最後まで細断してください。無理に引っ張るとモーターの故障やギアの破損の原因となります。

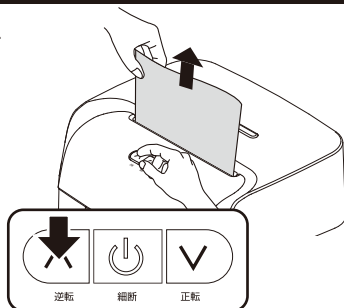

	「逆転」にしても取り除けない場合は電源スイッチを「切」にし、電源プラグをコンセントから抜いて、お買い上げの販売店または弊社にご相談ください。
	逆転運転での連続使用は行わないでください。モーターの故障の原因になります。
	シュレツダ本体裏側の排出口には絶対に手や指を入れないでください。内部にカッターがあり大変危険です。

モーター保護機能について

本機の細断機構のモーターは15分以上連続で細断すると、細断ランプが赤色で点灯しモーターの加熱を防止するために自動停止します。この場合は電源スイッチを「切」にして、約60分程度休ませてからご使用ください。

使用条件により15分以上経過しても自動停止しない場合がありますが、その際も15分以上経過したら約60分程度休ませるようにしてください。

また、紙づまり状態で加熱停止した場合は、無理に紙を取り除かずそのまま約60分程度休ませたあと、逆転ボタンを押し「逆転」しながら紙を軽く引っ張り取り除いてください。

細断くずを捨てる時は

細断くずは透明窓から見ていっぱいになる前に処分してください。

!! 細断くずが満杯の状態では「逆転」しないでください。細断くずがカッターに巻き込む場合があります。

※細断くずを処分する時のご注意

細断くずを処分する時に、くずが散る場合があります。

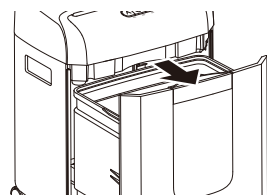

	細断くずを捨てる時は、必ず電源プラグをコンセントから抜いて行ってください。
	シュレツダ本体裏側の排出口には刃がありますので、絶対に手や指を入れないでください。

!! 細断くずの処分はお早めに

巻き込み等の原因となりますので、細断くずはダストボックスがいっぱいになる前に捨ててください。

	潤滑剤やエアダスター等の可燃スプレー厳禁。発火・爆発の恐れがあります。
	のぞき込み禁止。投入口から細断くずが飛び出す恐れがあります。
	電池投入禁止。発火・爆発の恐れがあります。
	本機の分解や改造はおやめください。傷害や感電の恐れがあります。
	本機に水等の液体をかけないでください。感電や故障の原因になります。
	濡れた手で電源プラグを抜き差ししないでください。感電の恐れがあります。
	電源プラグをコンセントに接続している時には、機械の掃除等は行わないでください。機械が誤作動した場合、傷害の恐れがあります。
	細断くずを捨てる時には、安全のため必ず電源スイッチを切り、電源プラグを抜いてから行ってください。
	コードに触ると通電したりしなかったりする場合は、すぐに電源スイッチを切り電源プラグを抜いて弊社または販売店にご相談ください。そのまま使用すると火災、感電の恐れがあります。
	発熱していたり、煙が出ている、変な臭いがする等の異常状態のまま使用すると、火災、感電の恐れがあります。すぐに使用をやめて電源プラグをコンセントから抜き、弊社または販売店にご相談ください。
	取扱説明書を必ずお読みください。

⚠️ 注意 ● 機械のご使用上の注意事項

	紙専用のシュレツダです。紙 (A4上質紙64g/m ²) 以外のものは投入しないでください。故障の原因になります。※材質や表面加工などにより細断できない、またはNSE-505: クロスカット・NSE-506: マイクロカットできない場合があります。
	異常や危険を感じた場合は、すぐに電源スイッチを「切」にするか電源コードを抜いてください。
	一度に細断できる最大枚数は、紙 (A4上質紙64g/m ²) NSE-505: 12枚・NSE-506: 8枚です。適量に分けて細断してください。
	次のような物は投入しないでください。故障の原因になります。 ・ビニール、OHP フィルム、タック紙、布 ・濡れたり湿ったりしている紙 ・クリップや安全ピン、ステープラの10号、11号針以外の針が付いている紙 ・粘着シールや粘着テープを貼っている紙

主な仕様

品番	NSE-505	NSE-506
細断形状	クロスカット	マイクロカット
細断寸法	約4×30mm	約2×15mm
投入幅	220mm	
定格電圧・周波数	100V・50/60Hz	
定格消費電力	160W (50/60Hz)	
最大細断枚数	12枚 (A4上質紙64g/m ²)	8枚 (A4上質紙64g/m ²)
定格細断枚数	10枚 (A4上質紙64g/m ²)	6枚 (A4上質紙64g/m ²)
定格細断速度	1.7m/分 (50・60Hz)	1.5m/分 (50・60Hz)
定格時間	15分 (休止時間60分)	
外形寸法	W324×D229×H439mm	
重量	約6.4kg	約6.2kg
ダストボックス容量	約13リットル	

細断枚数の説明：紙を連続で細断する場合は定格細断枚数で使用してください。

※改良のため、予告なく仕様・外観を変更することがあります。※仕様の数値は、使用条件などにより変化する場合があります。

梱包内容の確認

- ①シュレツダ本体
- ②ダストボックス
- ③取扱説明書（保証書付）



①シュレツダ本体

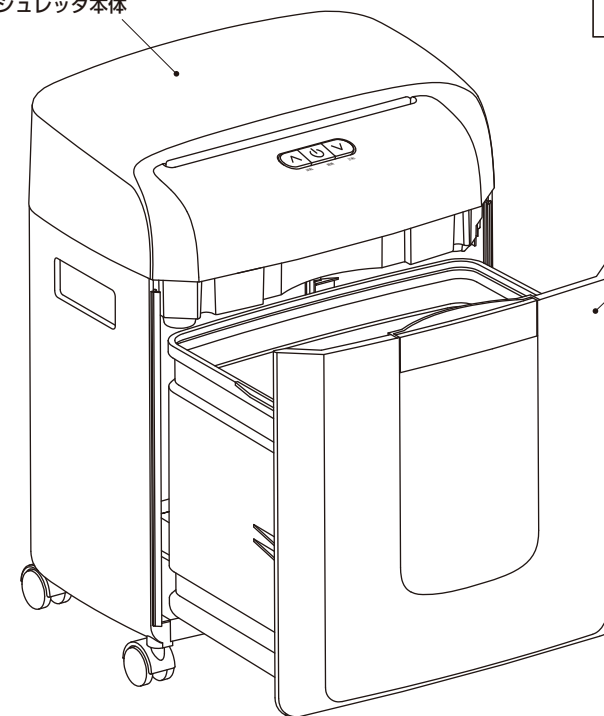

③取扱説明書
(保証書付)

②ダストボックス

シュレツダ本体および付属品がそろっていることを確認してください。足りない物がある時は、お買い上げの販売店へご連絡ください。