

お手入れ方法

日常のお手入れは、乾いた柔らかい布でから拭きしてください。汚れが著しい場合は、以下の手順で汚れを落としてください。

- カッター刃: テープの粘着剤が付着すると切れにくくなります。粘着剤が拭き取れない場合は、少量の除光液やアルコールを含ませた布で拭いてください。
- 主ローラー: テープの粘着剤が付着するとテープにゴミ等が付きやすくなります。粘着剤が拭き取れない場合は、少量の除光液やアルコールを含ませた布で拭いてください。
- 本体・リール: 薄めた中性洗剤を含ませた布で拭いてください。
[注意] 工業機械油・シンナー・アルコール等で拭かないでください。破損や変形の原因になることがあります。

主な仕様

品名	テープカッター レスカット
品番	NTC-LC1
本体寸法	W83×D213×H122(140)mm ()はリールを含む
本体重量	約1.9kg
長さ設定範囲	設定時: 3~24cmの範囲で1cm単位の設定が可能 フリー: 任意の長さで使用可能
適応テープ	幅12~18mmで長さ70mまでのセロハンテープ PPテープ、メンディングテープ(大巻・小巻対応)
材質	本体・リール: ABS、カッター刃: ステンレス その他: POM、スチール

※改良のため、予告なく仕様・外観を変更することがあります。

- 構造の特性によりテープにローラー跡が残ります。
- テープの種類や使用方法により設定した長さに対してカットした長さに誤差(約±3mm)が生じます。
- 仮止め(粘着力が弱い)テープやPVC(伸びやすい)テープ等は使用できません。

ナカバヤシ株式会社

〒174-8602 東京都板橋区東坂下2丁目5-1
〒536-0005 大阪市城東区中央2丁目1-23

商品に関するお問い合わせは・・・ 受付時間
TEL: 0120-166-779 10:00~12:00/13:00~17:00

土曜・日曜・祝日と年末年始・夏期休暇など弊社の休日は「休み」です

<http://www.nakabayashi.co.jp/>

各種ダウンロードサービスのお問い合わせは上記HPで承ります。

Nakabayashi

テープカッター レスカット 取扱説明書

品番/NTC-LC1

このたびは、弊社製品をお買いあげいただきまして誠にありがとうございます。ます。

- この説明書は製品のご使用にあたり、注意していただきたい事項について説明したものです。ご使用前にこの説明書をよくお読みのうえ、正しく安全にお使いください。
- この説明書は大切に保管し、必要なときにお読みください。

安全上の注意 安全のため必ずお守りください。

⚠ 注意

- カッター刃の刃先に注意してください。けがの原因になることがあります。
- ぐらついたり、傾いたりしている不安定な場所で使用しないでください。落下して破損したり、けがの原因になることがあります。
- 本体は使用時にずれないように重くなっています。待ち運びの際に落下すると破損したり、けがの原因になることがあります。

- 水・湿気・ホコリの多い場所で使用しないでください。故障の原因になることがあります。
- ご自分で分解・修理・改造はしないでください。故障の原因になることがあります。
- お子様には使用させないでください。
- 幼児の手の届かないところに保管してください。

各部の名称

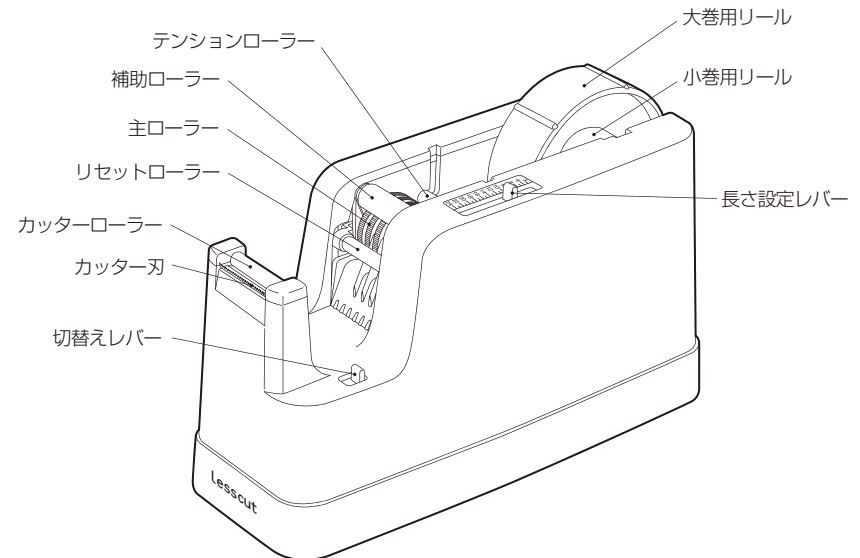

ご使用方法

【テープのセットする】

- ①テープをリールに取り付けて、本体にセットします。
※適応テープは仕様のページでご確認ください。

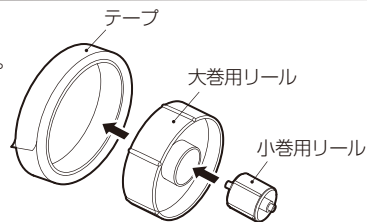

- ②切替えレバーを手前にスライドさせて「F」表示にします。



- ③テンションローラーを取り外します。

- ④テープを先端から3~5mm折り曲げて、主ローラーに貼り付けます。

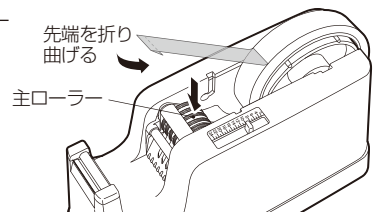

- ⑤主ローラーを指で少しずつ送り、テープの先端を補助ローラーとリセットローラーの下に通します。

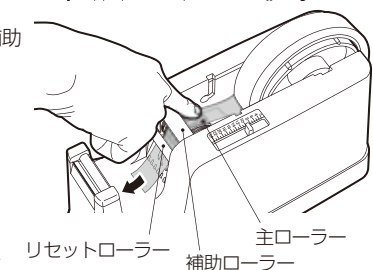

- ⑥テープを先端から引き出して、カッターローラーにのせてカッター刃で切ります。

注意
刃先に注意してください。けがの原因になることがあります。

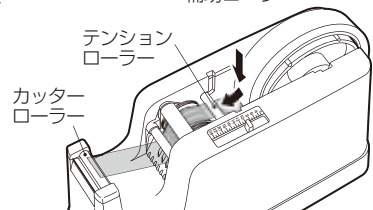

- ⑦テンションローラーを本体の溝にそって取り付け、カチッと音がするまではめ込みます。

【長さを設定してテープをカットする】

- ①切替えレバーを奥にスライドさせて「S」表示にします。

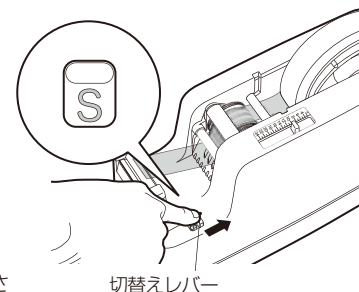

- ②長さ設定レバーをスライドさせて、カットする長さの目盛りに合わせます。長さ設定は3~24cmの範囲で1cm単位で設定できます。

※長さ設定表示の「長4・長3・角2」はそれぞれの封筒をテープで封緘する際に適した長さです。(封筒の幅より1cm短い長さになります)

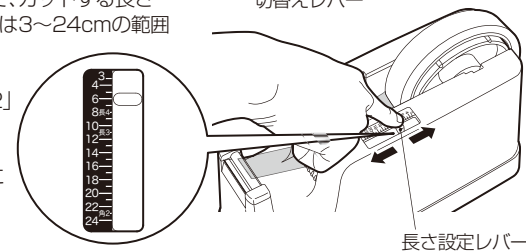

- ③テープが止まるまで斜め上方向に(リセットローラーを持ち上げるように)ゆっくり引き出します。

- ④テープが止まれば左右どちらかにひねり、カッター刃でカットします。

注意
刃先に注意してください。けがの原因になることがあります。

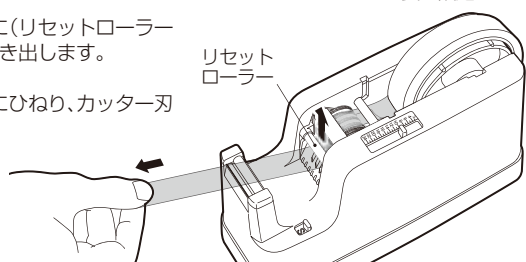

【フリー(任意の長さ)でテープをカットする】

- ①切替えレバーを手前にスライドさせて「F」表示にします。

- ②テープを必要な長さに引き出して、左右どちらかにひねり、カッター刃でカットします。

注意
刃先に注意してください。けがの原因になることがあります。

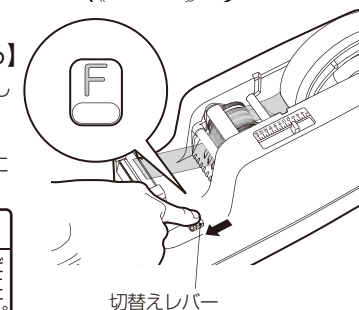

【ご使用上の注意】

- 長さ設定時はテープが止まった状態で無理に引っ張らないでください。故障の原因になることがあります。
- テープがセットされている状態で他のテープに交換する場合は、テープを巻き戻してから取り外してください。