

LOAS

PCカメラ

MCM-08シリーズ

取扱説明書

はじめに

この度はロアス製品をお買い上げ頂き、誠にありがとうございます。
ご使用前にこの取扱説明書をよくお読みになり、正しくお使いください。
また、お読みになった後も大切に保管してください。

ご使用前に

■ 内容物の確認

パッケージの中に下記の物がすべて揃っているかご確認ください。
万が一不足等がありましたら、お手数ですが弊社サポートセンターまたは、お買い求めいただいた販売店までご連絡ください。

セット内容

PCカメラ本体	1
イヤホンマイク	1
取扱説明書兼保証書（本書）	1
CD-ROM（デバイスドライバ）	1

（注）本商品には、アプリケーションソフトは付属していません。

■ 各部の名称と機能

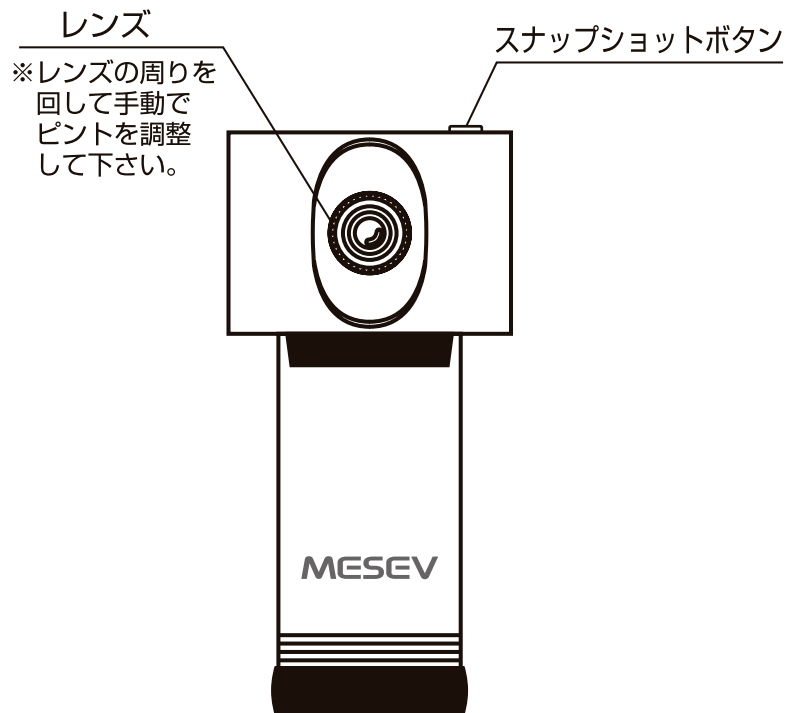

■使い方

1) クリップでの使い方

ノートPC

(図1)の様にノートパソコンの画面上部などに挟んで取り付ける事ができます。

※液晶部分を直接挟まない様、
十分注意してください。

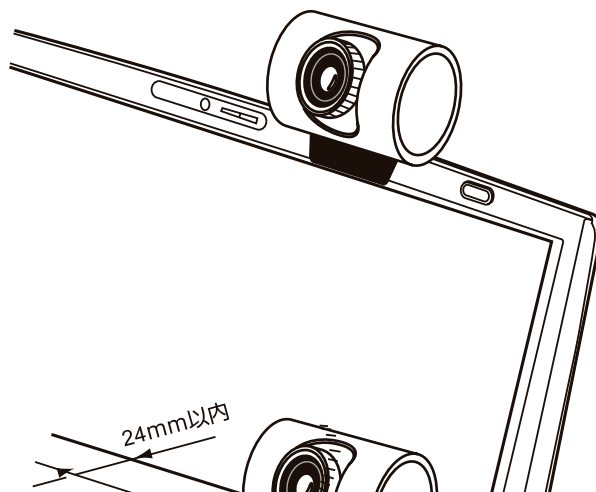

(図1)

2) クリップでの使い方

液晶デスクトップモニタ

(図2)の様に液晶モニタの画面上部などに挟んで取り付ける事ができます。

※液晶部分を直接挟まない様、
十分注意してください。

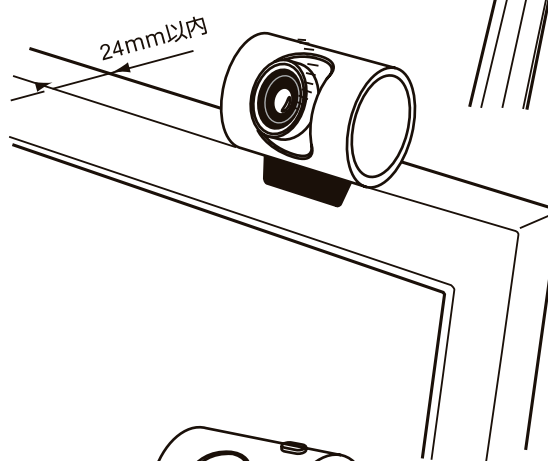

(図2)

3) スタンドでの使い方

(図3)の様に机の上やモニタの上などで使用してください。

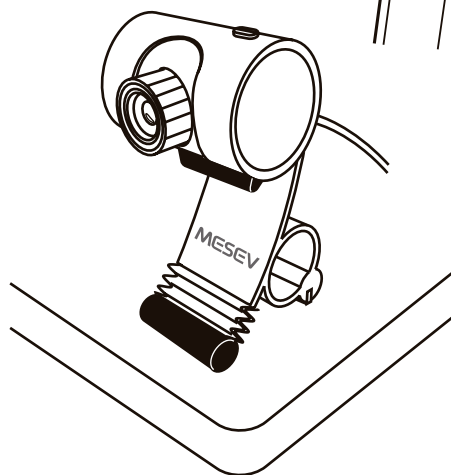

(図3)

PCカメラのセットアップ

注意

PCカメラは、
まだUSBポートに
接続しないでください。

■ デバイスドライバの インストール

1. 動いているアプリケーションソフトをすべて終了してください。
2. 添付のCD-ROMをCD-ROM装置にセットしてください。
3. 自動的にUSB PC Camera Plusのインストールが開始されます。もしも開始されない場合は、CD-ROMの中の setup.exe を起動してください。
4. (画面1)になりますので、「次へ」をクリックしてください。
5. セットアップタイプ(画面2)では、「完全」を選択して「次へ」をクリックしてください。



(画面1)



(画面2)

6. (画面3)では、「インストール」をクリックしてください。



(画面3)

7. インストールを開始します。



(画面4)

8. もしもこの画面が表示された場合は「続行」を選択してください。



(画面5)

9. InstallShield Wizardの完了で「完了」をクリックしてください。



(画面6)

■ PCカメラの接続

WindowsXPの場合

(注) 必ず接続する前に、先にドライバソフトをインストールしてください。

1. パソコンのUSBポートにPCカメラのUSBケーブルを接続してください。
2. タスクバーに「新しいハードウェアが見つかりました。」と表示されます。
3. 新しいハードウェアの検出ウィザードが起動します。「いいえ、今回は接続しません。」を選択し、「次へ」をクリックしてください。



(画面7)

4. 画面8では「ソフトウェアを自動的にインストールする」を選択し、「次へ」をクリックしてください。



(画面8)

4. ハードウェアのインストール「このハードウェア:USB PC Camera (SN9C120)を使用するためにインストールしようとしているソフトウェアは、WindowsXPとの互換性を検証するWindowsロゴテストに合格していません。」と表示されますが、「続行」をクリックしてください。

5. しばらく「ソフトウェアをインストールしています。お待ちください。」(画面9)が動きます。



(画面9)

6. 次のソフトウェアのインストールが完了しました。の画面(画面10)で「完了」をクリックしてください。



(画面10)

Windows2000, WindowsMeの場合

1. パソコンのUSBポートにPCカメラのUSBケーブルを接続してください。
2. 「新しいハードウェアが見つかりました。」と表示されます。
3. ■Windows2000
「デジタル署名が見つかりませんでした」の画面になり「Microsoftデジタル署名によって、ソフトウェアが Windows上でテストされ、その後…インストールを続行しますか？」と表示されますので、「はい」をクリックしてください。
■WindowsMe
「デジタル署名未検出」の画面になり「Windowsでの動作確認をしたソフトウェアにはMicrosoftのデジタル署名が付いています。…インストールを続行しますか？」と表示されますので、「はい」をクリックしてください。
4. しばらくすると自動的にインストールが終了します。

Windows98/98SEの場合

1. パソコンのUSBポートにPCカメラのUSBケーブルを接続してください。
2. 「新しいハードウェアが検出されました。ソフトウェアをインストールしています。」と表示されます。

もしも

警告 一部のハードウェア製造元では…

警告：インストールしようとしているソフトウェアにはMicrosoftのデジタル署名がありません。

USB PC Camera

インストールを続行しますか？

と表示された場合は はい をクリックしてください。

3. しばらくすると自動的にインストールが終了します。

■ デバイスドライバのアンインストール

デバイスドライバを削除する場合は、次の手順でおこなってください。

1. 他にアプリケーションが動いていない事を確認してください。
動いている場合は、全て終了してください。
2. → → → をクリックしてください。
3. 「ようこそ を変更、修正、または削除します。」の画面になりますので削除を選択して をクリックしてください。
4. 「選択したアプリケーション、およびすべてのコンポーネントを完全に削除しますか？」で をクリックしてください。
5. しばらく「アンインストール中」が動きます。
6. 「メンテナンスの完了」画面で、「はい、今すぐコンピュータを再起動します。」を選択して、 をクリックしてください。
7. コンピュータが再起動し、アンインストールが完了します。

■ ご注意

- USBハブ経由で本カメラを接続した場合は、正常に動作しない場合があります。
- デバイスドライバをインストールする前にPCカメラをUSBポートに接続してしまうと、「ドライバが見つかりません」となるか、または別のドライバでインストールが完了されてしまう事があります。この場合は、正常に動作する事が出来ませんので、必ず先にCDよりデバイスドライバを正しくインストールした後に、USBカメラを接続する様にしてください。
- 極端に暗い部屋での使用や照明に対して逆光の位置で使用している時は、PCカメラの画像が暗く映る場合があります。その場合は、部屋の明るさを強くしたり、カメラや被写体の方向を変更したりして使用環境を調整してください。

■動作環境

対応機種	Windows搭載パソコン
対応OS	Windows XP、2000、Me、98SE
対応CPU性能	Pentium II 400MHz同等以上
必要最低メモリ容量	128MB以上 (256MB以上を推奨)
その他の必要事項	USBポート(USBハブ接続は対応しません) CD-ROM対応ドライブ 最低260MB以上のハードディスク空き容量

■製品仕様

カメラ	センサー	CMOS	イヤホンマイク	マイクタイプ	コンデンサマイク
	画素数	30万画素		インピーダンス	2.2K Ω
	解像度	最大640 x 480(VGA)		周波数特性	20~20KHz
	撮影距離	30cm~ ∞		入力感度	105 \pm 4dB
	フレームレート	最大30fps		周波数帯域	100~18,000Hz
	USB規格・コネクタ	Ver.1.1・USB TYPE-A		インピーダンス	32 Ω
	フォーカス(焦点)	手動調整		感度	-58 \pm 2dB
	ホワイトバランス	オート		ケーブル長	約1.8m
	露光コントロール	オート		外形寸法	W65xD20xH147 mm(突起部含まず)
	外形寸法	W42xD45xH95 mm(突起部含まず)		重量	30g
	重量	65g		プラグ	直径3.5mm ステレオミニプラグ
	ケーブル長	約1.3m			
	最大消費電流	130mA			

※上記動作環境を満たしていてもパソコンの処理性能によっては音声品質、動画、画像処理などで十分な性能が得られない場合があります。

※インターネットテレビ電話を行うには、対応のソフトとブロードバンド回線が必要です。

※本製品には、SkypeやYahoo!メッセンジャーなどのアプリケーションソフトは付属しません。

※Skypeのビデオ機能をご利用になるには、Windows XPが必要です。(2006年8月現在)

保証規定

この製品は、厳密な検査に合格したものです。保証期間内に、お客様の正常なご使用状態の元で万一故障した場合には、本保証規定に従い無償で修理又は、同等品と交換させていただきます。製品と保証書を添えてお買い上げの販売店までお持ちください。

ご購入後一ヶ月以内に発生した故障は、初期不良交換させていただきます。一ヶ月を過ぎた場合は修理扱いとさせていただきますのでご了承をお願いします。

但し、次に該当する場合は保証対象外となり、有償修理となります。

1. 購入日が明記されていない場合
2. 取り扱い上の誤りによる故障及び損傷、修理や改造などをされていた場合
3. お買い上げ後の移動、落下または輸送などによる故障、損傷が生じた場合
4. 火災、天災、または異常電圧により故障、損傷が生じた場合
5. 接続している他の機器の不良、その他外部要因によって生じた故障及び損傷

※保証は、日本国内においてのみ有効です。

※保証書の再発行はいたしませんので、大切に保管してください。

※保証期間経過後の修理などについては、詳しくはお買い上げの販売店または弊社サポートセンターまでお問い合わせください。

商品に関するお問い合わせは、下記サポートセンターまで

ロアス サポートセンター TEL.072-361-1830

《 受付時間 9:00～17:00 》【土・日・祝・祭日を除く】

E-mail support1@loas.co.jp

[ロアスホームページ](#)

<http://www.loas.co.jp>

※本製品の仕様及び外観内容、また本書の内容については改良のため予告なしに変更する場合があります。

※Windowsは米国Microsoft社の登録商標です。その他本書に掲載されている商品名/社名などは、各社の商標及び登録商標です。