

# LOAS メディカルチェア 組立説明書

## RZR-201

この度は、弊社製品をご購入頂き誠にありがとうございます。  
当製品を組み立てご使用頂く前に、必ず本紙【組立説明書】および本体付属の【使用上のご注意】をよくお読みのうえ、内容をご理解してください。

### ● 組立部品のチェックをしてください。

品質の管理には細心の注意をはらっておりますが、不都合な点や不足の部品等につきましては、お買い求めの販売店又は下記のサポートセンターまでご連絡をお願い申し上げます。  
その他、製品に関するお問い合わせやご要望などございましたら、お気軽にご相談ください。

### ● 使用上のお願い

- ▲ 年に1~2回の部品点検をお勧めします。
- ▲ 組み立てに使用しているボルトは、長期間の使用に際しゆるむことがありますので、定期的に締め付けてください。
- ▲ 座面の上に立ったり、踏み台には絶対しないでください。
- ▲ 昇降レバーを上げる時、腰を浮かすと座面が上昇します。また、座ったまま昇降レバーを上げると座面は降下します。
- ▲ 昇降レバーは、絶対に押し下げないでください。故障の原因になります。
- ▲ 当製品を第三者に貸したり譲渡される場合は、本紙【組立説明書】と本体付属の【使用上のご注意】を必ず添付し、取扱い方法を十分に説明してください。
- ▲ 本体付属の【使用上のご注意】は、取り外さないでください。
- ▲ 当製品は、誤った方法で組み立てをされたりご使用されますと、当製品や周辺環境（床や壁等）の破損、または思わぬ事故やケガの原因となることがございますので、誤った方法での組み立てやご使用は決してしないでください。



ロアス サポートセンター  
TEL. 072-361-1830  
受付時間：月～金曜日（祝・祭日は除きます）  
9:00～17:00

ロアス株式会社

組立説明書番号 RZR201-A0907 MADE IN CHINA

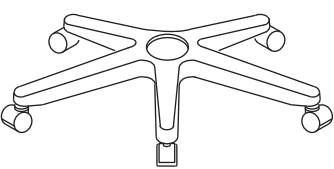
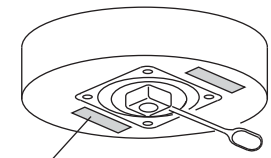
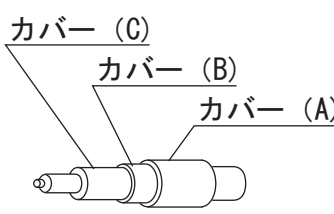
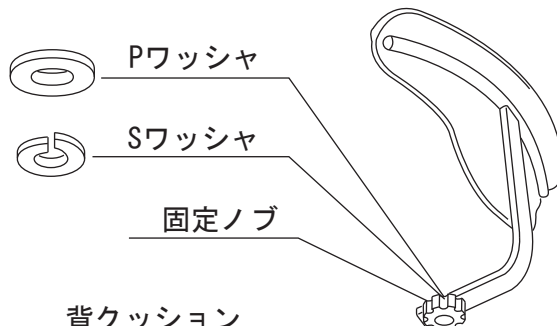
部 品 明 細			
部品形状／名称	個数	部品形状／名称	個数
 ベース（キャスター付き）	1組	 座クッション（座鉄板付き） 【使用上のご注意】は取り外さないでください。	1組
 ガスシリンダー（3段カバー付き）	1組	 背クッション（固定ノブ・Sワッシャ・Pワッシャ付き）	1組

1) ガスシリンダーを差し込みます。  
2) カバーを (C)、(B)、(A) の順にかぶせます。

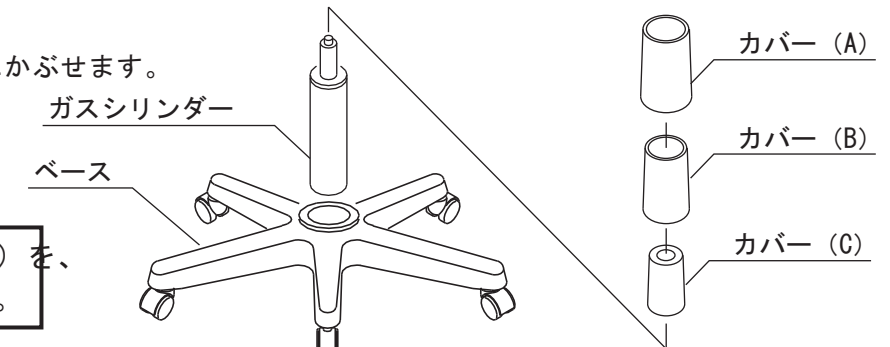

ガスシリンダーにカバー (A) (B) (C) を、付け忘れないように注意してください。

2) 1) 背フレームに付いている固定ノブ（SワッシャとPワッシャ付き）を、ゆるめて外します。  
2) 背フレームを、固定金具の横から差し込みます。  
3) 固定ノブに、SワッシャとPワッシャをはめ込んだ状態で、固定金具の穴に差し込み、背フレームのネジ穴に締め付けます。

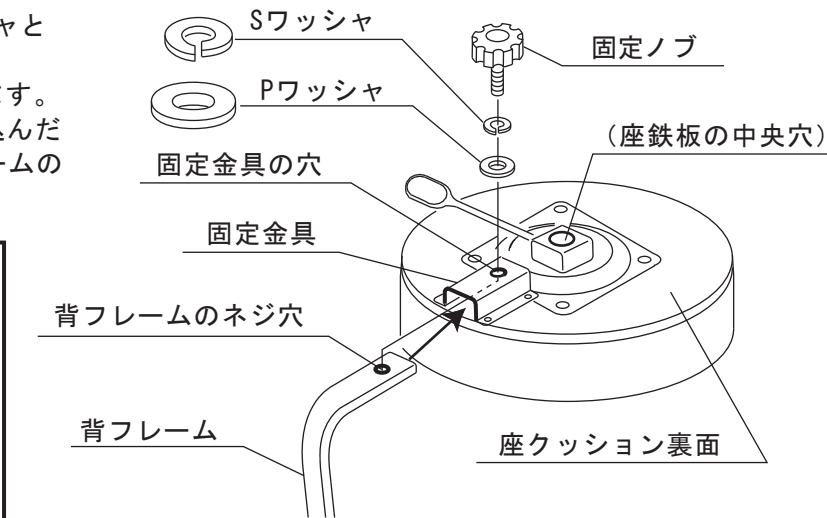
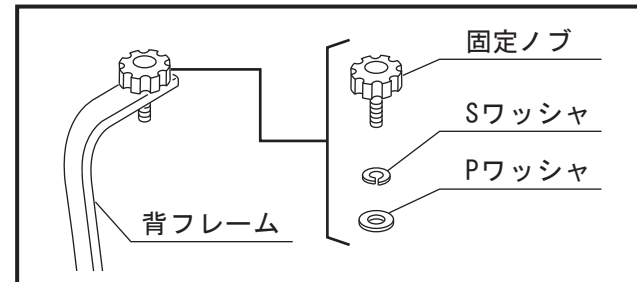
3) 1) 座鉄板の中央穴に、ガスシリンダーの先端を差し込みます。

ガスシリンダーにカバーが付いているか、確認してください。



- がたつきの無いように、しっかりと差し込んでください。
- ご確認ください。イスに座って組み立て具合を確かめてください。座鉄板の中央穴にシリンダーをしっかりと差し込んでいないと、昇降レバーを操作してもイスが上下しないことがあります。

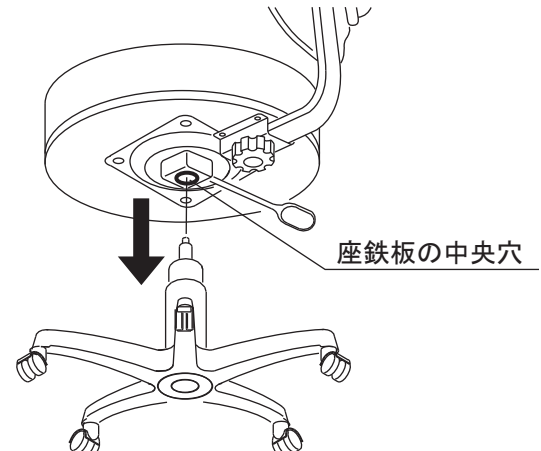

● 当製品は、高さ調整機能を備えています。

### 高さ調整機能

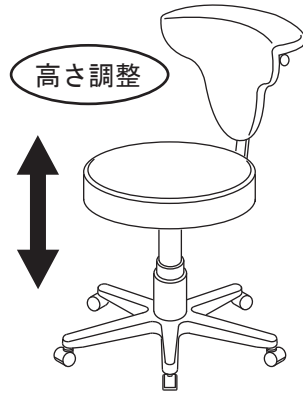
- 高さを調整する時は、イスに座って昇降レバーの操作をしてください。
- 腰を浮かした状態で昇降レバーを上げると、座面が上昇します。
- 座ったまま昇降レバーを上げると、座面は降下します。
- 昇降レバーは、絶対に押し下げないでください。故障の原因となります。

昇降レバーの説明図